

Tela de Projeção TRIPÉ – Série A



Modelos

TTM 180SA

Formato: 1:1 (quadrado)
Diagonal (polegadas): 100"
Área de projeção (A:B): 1800 X 1800 mm
Estojo (C): 1880 mm
Altura do Tripé (D): 3120 mm

TTM 200SA

Formato: 1:1 (quadrado)
Diagonal (polegadas): 111"
Área de projeção (A:B): 2000 X 2000 mm
Estojo (C): 2140 mm
Altura do Tripé (D): 3300 mm

TTM 100VA

Formato: 4:3 (vídeo)
Diagonal (polegadas): 100"
Área de projeção (A:B): 2032 X 1524 mm
Estojo (C): 2180 mm
Altura do Tripé (D): 3200 mm

TTM 120VA

Formato: 4:3 (vídeo)
Diagonal (polegadas): 120"
Área de projeção (A:B): 2440 X 1830 mm
Estojo (C): 2580 mm
Altura do Tripé (D): 3300 mm

Características

A tela de projeção tripé TES possui tecido de projeção Matte White (branco opaco), de verso preto, com ganho de brilho de 1,1 a 1,5 vezes. Pintura epóxi, eletrostática a pó anticorrosiva. As bordas pretas no tecido permitem melhor enquadramento da imagem. Para limpeza da superfície, use água e sabão ou detergente neutro.

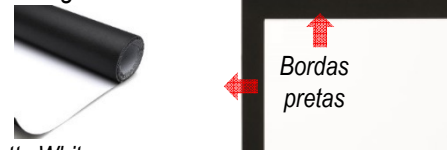

Tecido Matte White

Possui estojo octogonal metálico em aço carbono e com pintura eletrostática anticorrosiva na cor preta, integrado a haste do tripé. Possui uma alça com empunhadura e uma trava da haste e da empunhadura com sistema de clique. Além do mais, o ajuste de altura é com múltiplas paradas (mecanismo de enrolamento retrátil). A tela tripé da TES pode ser transportada para qualquer ambiente e montada com facilidade.

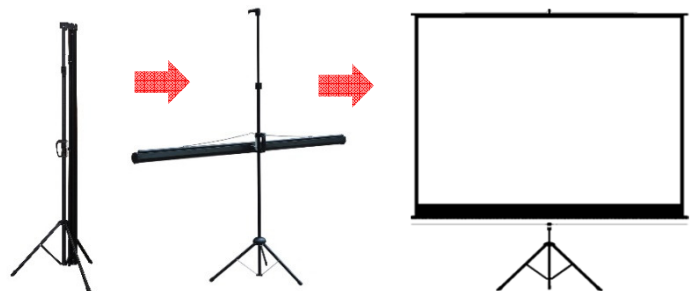

Medidas da Tela

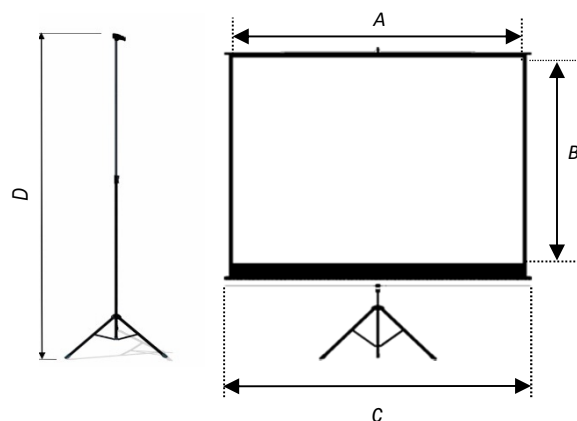

Figuras Ilustrativas

Tela de Projeção

RETRÁTIL – Série A



Modelos

TRM 150SA

Formato: 1:1 (quadrado)
Diagonal (polegadas): 84"
Área de projeção (A:B): 1500 X 1500 mm / Estojo (C): 1620 mm

TRM 180SA

Formato: 1:1 (quadrado)
Diagonal (polegadas): 100"
Área de projeção (A:B): 1800 X 1800 mm / Estojo (C): 1890 mm

TRM 200SA

Formato: 1:1 (quadrado)
Diagonal (polegadas): 111"
Área de projeção (A:B): 2000 X 2000 mm / Estojo (C): 2130 mm

TRM 100VA

Formato: 4:3 (vídeo)
Diagonal (polegadas): 100"
Área de projeção (A:B): 2030 X 1530 mm / Estojo (C): 2200 mm

TRM 106HA

Formato: 16:9 (home)
Diagonal (polegadas): 106"
Área de projeção (A:B): 2340 X 11320 mm / Estojo (C): 2510 mm

TRM 120VA

Formato: 4:3 (vídeo)
Diagonal (polegadas): 120"
Área de projeção (A:B): 2440 X 1830 mm / Estojo (C): 2610 mm

Produto importado – 01 ano de garantia

Características

A tela de projeção retrátil TES possui tecido de projeção Matte White (branco opaco), de verso preto, com ganho de brilho de 1,1 a 1,5 vezes. Pintura epóxi, eletrostática a pó anticorrosiva. As bordas pretas no tecido permitem melhor enquadramento da imagem. Para limpeza da superfície, use água e sabão ou detergente neutro.



Tecido Matte White

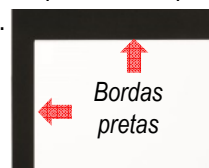

Possui estojo octogonal metálico em aço carbono e com pintura eletrostática anticorrosiva na cor branca. Pode ser instalada no teto ou na parede. Acionamento manual e enrolamento automático do tecido por sistema de mola interna, que mantém um tensionamento vertical. Com sistema de parada "multiponto" para permitir o ajuste da altura da tela em várias posições. Possui puxador na parte inferior da tela. Incluso kit com buchas, parafusos e corda do puxador.

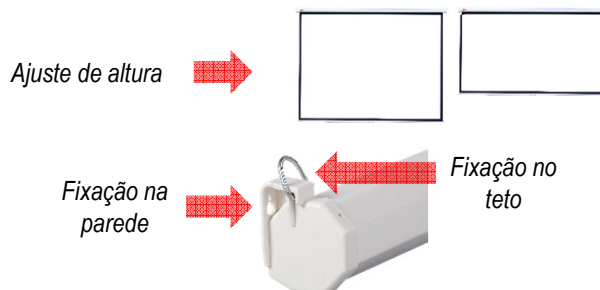

Medidas da Tela

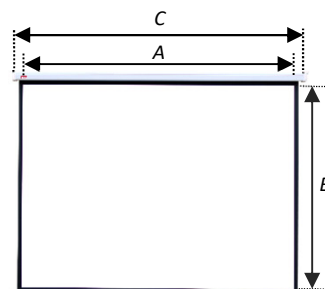

Figuras Ilustrativas

Tela de Projeção ELÉTRICA – Série A



Características

A tela de projeção elétrica TES possui tecido de projeção Matte White (branco opaco), de verso preto, com ganho de brilho de 1,1 a 1,5 vezes. Pintura epóxi, eletrostática a pó anticorrosiva. As bordas pretas no tecido permitem melhor enquadramento da imagem. Para limpeza da superfície, use água e sabão ou detergente neutro.



Tecido Matte White

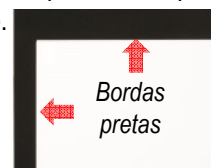

Modelos

TEM 100VA

Formato: 4:3 (vídeo)
Diagonal (polegadas): 100"
Área de projeção (A:B): 2032 X 1524 mm
Estojo (C): 2315 mm

TEM 106HA

Formato: 16:9 (Home)
Diagonal (polegadas): 106"
Área de projeção (A:B): 2350 X 1320 mm
Estojo (C): 2620 mm

TEM 120VA

Formato: 4:3 (vídeo)
Diagonal (polegadas): 120"
Área de projeção (A:B): 2440 X 1830 mm
Estojo (C): 2680 mm

Possui estojo octogonal metálico em aço carbono e com pintura eletrostática anticorrosiva na cor branca. Pode ser instalada no teto ou na parede. O mecanismo de acionamento das telas elétricas TES é feito de forma automática através de controle remoto e com botoeira, que permite abertura e fechamento total da tela, além de parada em qualquer altura. Possui modelos em 110V ou 220V.

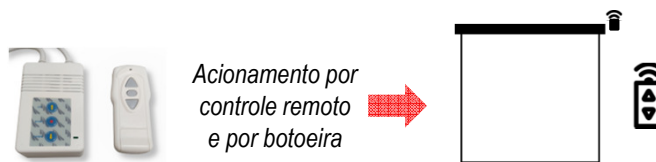

Medidas da Tela

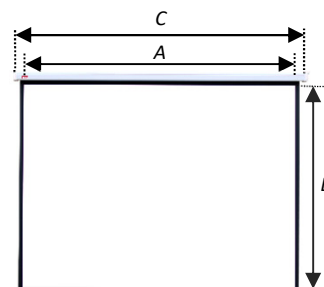

Tela de Projeção MAPA – Série A



Características

A tela de projeção mapa TES possui tecido de projeção Matte White (branco opaco), de verso preto, com ganho de brilho de 1,1 a 1,5 vezes. As bordas pretas no tecido permitem melhor enquadramento da imagem. Para limpeza da superfície, use água e sabão ou detergente neutro.



Tecido Matte White

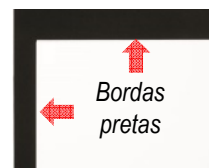

Modelos

TMM 180SA

Formato: 1:1 (quadrado)

Diagonal (polegadas): 100"

Área de projeção (A:B): 1800 X 1800 mm

Área Total (C:D): 1880 X 1880 mm

Possuem suportes metálicos, permitindo a fixação fácil e rápida em paredes ou suportes especiais.



Medidas da Tela

